

everdure

by heston blumenthal



**CUBE™  
360**

Montage- Bedienungs- &  
Wartungsanleitung

für everdure by heston  
blumenthal CUBE™360  
Tragbarer Kohlegrill  
mit Deckel

[everdurebyheston.com](http://everdurebyheston.com)



Von der Vergangenheit inspiriert.  
Eine Innovation für die Zukunft.

DAS OUTDOOR-  
ERLEBNIS

## INHALT

Wichtige Sicherheitshinweise .....	4-5
Geräteinformationen .....	6
Betriebsanleitung .....	6-7
Inbetriebnahme .....	8
Reinigung und Lagerung .....	8
Wartung .....	8
Fehlerbehebung .....	9
Grillmontage .....	10-11

BEDIENUNGS- UND WARTUNGSANLEITUNG FÜR HBCUBE360B DER SERIE TRAGBERER GRILLGERÄTE für den Außenbereich von everdure by heston blumenthal. Es ist wichtig, dass Sie diese Anleitung, den Kaufbeleg sowie andere wichtige Gerätedokumente zur künftigen Bezugnahme aufbewahren. Aufgrund laufender Produktentwicklungen behält sich everdure by heston blumenthal das Recht vor, Änderungen in der Ausführung oder Erscheinung auch ohne Ankündigung vorzunehmen. Entsorgen Sie das Verpackungsmaterial umweltfreundlich bzw. führen Sie es der entsprechenden Wiederverwertung zu.

## WICHTIGE SICHERHEITSHINWEISE

### WICHTIG:

Lesen Sie die Sicherheitshinweise aus dieser Anleitung vor der Entnahme des Grills aus der Verpackung gründlich durch.

1. Dieser Kohlegrill ist **AUSSCHLIESSLICH FÜR DEN GEBRAUCH IM FREIEN** vorgesehen. Wird in Innenräumen verwendet. Der Betriebsort des Grillgeräts muss gut belüftet sein.
  2. Lesen Sie vor dem Gebrauch zur eigenen Sicherheit und für bleibende Freude am Gerät die gesamte Bedienungsanleitung durch.
  3. Dieses Gerät kann von Kindern ab 12 Jahren benutzt werden und von Personen, die körperlich, sensorisch oder geistig eingeschränkt sind, sowie von Personen, die keine Erfahrung oder keine Kenntnisse über den Umgang mit solchen Geräten haben, sofern sie beaufsichtigt werden oder im sicheren Umgang mit dem Gerät unterwiesen wurden und die damit verbundenen Gefahren verstehen. Kinder dürfen nicht mit dem Gerät spielen. Die Reinigung und Wartung darf von Kindern nicht ohne Aufsicht durchgeführt werden. Unbeaufsichtigte Kinder oder Haustiere sollten sich nicht in der Nähe des Grillgeräts aufhalten, wenn es benutzt wird, aufheizt oder abkühlt. Stellen Sie sicher, dass Kinder oder Haustiere während des Grillvorgangs einen sicheren Abstand zum Gerät einhalten. **VORSICHT!** Kinder und Haustiere fernhalten.
  4. Den Grill nicht in Wasser eintauchen (nur abnehmbare Grillroste, Kohlebehälter und -gitter sowie die Aufbewahrungschale dürfen eingetaucht werden).
  5. Vorsicht bei der Ascheentnahme nach dem Grillen, da die Kohle noch sehr lange Zeit glühen kann. Wir empfehlen, die Asche in einen nicht brennbaren Behälter (aus Metall oder Keramik) zu geben, bevor sie mit Wasser übergossen und korrekt entsorgt wird.
  6. Dieser Grill ist für die Verwendung auf einer erhöhten Fläche oder auf dem Boden konzipiert. Stellen Sie sicher, dass der Untergrund eben, groß und stabil genug ist, um den Grill zu tragen, und dass er Temperaturen von 80°C über der Umgebungstemperatur standhält. Es wird dringend empfohlen, eine hitzebeständige Unterlage wie z. B. eine Keramikfliese zu verwenden, um Oberflächenschäden zu vermeiden.
  7. Personen mit brennbarer Kleidung wie Nylon usw. sollten sich vom Grill fernhalten, wenn dieser in Betrieb ist.
  8. Verwenden Sie das Gerät zu keinem anderen als dem vorgesehenen Zweck.
  9. Im Falle eines Fettbrandes entfernen Sie das Essen (wenn möglich) und lassen Sie das Feuer auf natürliche Weise abbrennen. Das meiste Fett verbrennt schnell, wenn es mit der Holzkohle in Berührung kommt.
- Die regelmäßige Reinigung nach dem Gebrauch sollte jedoch dazu führen, dass sich keine brennbaren Fett- und Speisereste ansammeln, die zu einem Fettbrand führen können. **Fettbrände können verhindert werden, indem das Innengehäuse und der Kohlebehälter gewissenshaft von Fetten und Ölen gereinigt werden.** Achten Sie darauf, dass sich keine Asche im Inneren des Geräts ansammelt - reinigen Sie es nach jedem Gebrauch. Weitere Informationen zur Bekämpfung von Fettbränden finden Sie in der Kurzanleitung.
10. Stellen Sie sicher, dass das Gerät einen ausreichenden Abstand zu brennbaren Materialien hat. Alle brennbaren Materialien müssen mehr als 250 mm von den Seiten und der Rückseite des Grills und mehr als 1500 mm über der Grillfläche des Grills entfernt sein. Dieses Gerät ist nicht zum Einbau bestimmt.
  11. Da sich Kohle in ihrer Brennzeit und -intensität unterscheidet, empfehlen wir, den Grill während des Gebrauchs nicht länger als 5 Minuten unbeaufsichtigt zu lassen.
  12. Wir empfehlen Ihnen, Ihren Grill regelmäßig zu warten und ihn in gutem Zustand zu halten. Dies können Sie erreichen, indem Sie die Reinigungs- und Wartungsvorschläge in dieser Anleitung befolgen. Die Nichtbeachtung dieser Hinweise führt zum Erlöschen Ihrer Garantie.
  13. Dieses Gerät ist nicht für den Einbau in ein bewegliches Fahrzeug (Boot, Anhänger usw.) geeignet.
  14. Benutzen oder lagern Sie dieses Gerät nicht in Bereichen mit hohem Salzgehalt ("Meeresklima") oder in Bereichen mit ätzenden Dämpfen oder Flüssigkeiten (z.B. am Pool), da diese Chemikalien das Gerätematerial beschädigen können (und die Garantie erlischt). Regelmäßiges Reinigen und Abdecken bei Nichtgebrauch kann dazu beitragen, dies zu verhindern.
  15. Vorsicht! Zugängliche Teile können bei der Benutzung heiß werden. Auch wenn sich die Griffe des Grills kühl anfühlen, beachten Sie bitte, dass die Seiten des Grills heiß sein können - seien Sie vorsichtig.
  16. Bei der Verbrennung von Holzkohle und Kohleprodukten entsteht Kohlenmonoxid. Wenn das Gerät mit festen Brennstoffen betrieben wird, muss es immer in einem gut belüfteten Bereich aufgestellt werden, damit sich die entstehenden Gase nicht stauen können.
  17. Verwenden Sie keine festen Brennstoffe, die mit Brandbeschleunigern imprägniert sind, und verwenden Sie keine anderen Brandbeschleuniger in diesem Gerät. Die Verwendung eines Brandbeschleunigers kann zu schweren Sach- oder Personenschäden führen. **WARNUNG!** Verwenden Sie zum Anzünden oder Nachzünden kein Spiritus oder Benzin! Verwenden Sie nur Anzünder, die der Norm EN 1860-3 entsprechen!
  18. Befolgen Sie beim Anzünden die Empfehlungen für die Verteilung der Holzkohle.

Sobald die erste Ladung Holzkohle entzündet ist, kann sie mit frischer Holzkohle vermischt und im gesamten Kohlebehälter verteilt werden. Eine Überladung der Holzkohlekammer kann zu Schäden am Gerät und an den Lebensmitteln führen - es wird empfohlen, dass die Höhe der Holzkohle niemals die obere Ebene der Holzkohlekammer überschreitet. Weitere Informationen zur Platzierung der Holzkohle finden Sie weiter unten in der Bedienungsanleitung und in der Kurzbedienungsanleitung.

19. **WARNUNG!** Dieser Grill wird sehr heiß, bewegen Sie ihn nicht während des Gebrauchs. Lassen Sie festen Brennstoff nach dem Grillen immer natürlich ausbrennen. Verwenden Sie keine Flüssigkeiten, um die Holzkohle im Inneren des Grills zu löschen. Bewegen Sie das Gerät nicht, solange die Kohlen noch brennen, da heiße Asche, Kohlepartikel, unverbrannter Brennstoff und heiße Speisefette und -öle verschüttet werden können und zugängliche Teile sehr heiß sein können. Der Grill sollte nur an den seitlichen Griffen angehoben werden.
20. Verwenden Sie kein Lavagestein oder andere nicht brennbare Produkte im Kohlebehälter. Wenn Sie sich nicht sicher sind, welcher Brennstoff geeignet ist, informieren Sie sich auf der Website von everdure by heston blumenthal oder wenden Sie sich an unseren Kundenservice.
21. Feste Brennstoffe unterscheiden sich stark in ihrer Brenndauer, Hitzeerzeugung, Flammengröße und Veraschung. Achten Sie stets auf Ihre Umgebung und auf potenzielle Brandrisiken aufgrund von Funkenschlag oder austretenden Brennstoffen. Entsorgen Sie feste Brennstoffe oder heiße Asche nie an einem Ort, an dem die Gefahr besteht, dass darauf getreten wird, oder an dem sich ein Feuer entzünden könnte. Entsorgen Sie feste Brennstoffe oder Asche niemals, bevor diese völlig erloschen sind. Dieses Grillgerät muss vor dem Gebrauch auf einer sicheren und ebenen Standfläche aufgestellt werden. Wir empfehlen die Verwendung von 100% natürlicher Holzkohle in diesem Gerät (siehe everdurebyheston.com).
22. Erkundigen Sie sich vor der Verwendung dieses Geräts immer bei den örtlichen/ staatlichen Behörden nach eventuellen Feuerschutzbestimmungen für die Verwendung eines Grills im Freien (aufgrund der örtlichen Wetterbedingungen).
23. Achten Sie bei der Verwendung von festen Brennstoffen darauf, dass die unmittelbare Umgebung frei von brennbaren Materialien ist. Grillen Sie nicht unter überstehenden Gebäudeteilen oder unter überhängenden Ästen von Bäumen. Bedenken Sie, dass feste Brennstoffe eine unterschiedlich starke Rauchentwicklung aufweisen und berücksichtigen Sie dies beim Aufstellen des Grillgeräts.
24. Das Grillgerät muss aufgeheizt werden und die Kohle mind. 30 Minuten lang rot glühen, bevor mit dem Grillen begonnen werden kann.
25. Sollten Sie Fragen zu diesen Anweisungen haben, kontaktieren Sie Ihren Händler vor Ort.



**DAS GERÄT NICHT IN BETRIEB NEHMEN, BEVOR DIE GEBRAUCHSANLEITUNG GELESEN WURDE**

**KEINE GEGENSTÄNDE AUF ODER GEGEN DIESES GERÄT LEGEN**

**KEINE CHEMIKALIEN, ENTFLAMMBARE MATERIALIEN ODER SPRÜHDOSEN IN DER NÄHE DES GERÄTES AUFBEWAHREN**

**DIESES GERÄT NICHT IN INNENRÄUMEN BETREIBEN**

**DIESES GERÄT DARF NICHT UMSCHLOSSEN WERDEN. DER MINDESTABSTAND FÜR DIESES GERÄT IST 1500 mm ÜBER DER GRILLFLÄCHE UND 250 mm ZU ALLEN SEITEN**

**DIESES GERÄT NICHT IN GESCHLOSSENEN BEREICHEN BETREIBEN**

**KEINE BRANDBESCHLEUNIGER ODER MIT BRANDBESCHLEUNIGERN IMPRÄGNIERTE BRENNSTOFFE IN DIESEM GERÄT VERWENDEN**

**DEN KOHLEBEHÄLTER BEIM ANZÜNDEN NICHT ÜBERFÜLLEN**

**ZWISCHEN DEN KOCHVORGÄNGEN DÜRFEN SICH KEINE FETTE/ÖLE, ASCHEN ODER UNVERBRANNTEN BRENNSTOFFE IM GERÄT ANSAMMELN**

## GERÄTEINFORMATIONEN

	CUBET <sup>TM</sup> 360		
Grillgerät mit Deckel	LÄNGE (mm)	BREITE (mm)	HÖHE (mm)
		347	425

## BETRIEBSANLEITUNG

### ALLGEMEINE ANWEISUNGEN

Für ein angenehmes und effizientes Grillvergnügen ist ein möglichst geschützter Standort zu empfehlen. Versuchen Sie, den Grill vor starkem Wind zu schützen, da dieser die Effizienz des Grillens drastisch beeinträchtigt. Halten Sie den Grill waagrecht. Prüfen Sie regelmäßig, dass die Kohle nicht ausgeht (das bedeutet nicht unbedingt, dass eine Flamme zu sehen ist) und dass es nicht zu Stichflammen kommt. Achten Sie darauf, dass die Mindestabstände des Grills zu Wänden oder brennbaren Oberflächen eingehalten werden und dass die Unterlage hitzebeständig ist.

**WARNUNG!** Dieser Grill wird während des Betriebs sehr heiß. Wenn Sie ihn während des Betriebs bewegen müssen, sollten Sie äußerst vorsichtig sein und ihn nur an den Griffen anfassen. Den Grill niemals am Korpus oder an den Seiten anfassen, wenn er in Betrieb ist.

Genauere Informationen (einschließlich Abbildungen und Grafiken zum Aufbau) und aktuelle Kochanleitungen finden Sie auf der Everdure by Heston Blumenthal Website unter [www.everdurebyheston.com](http://www.everdurebyheston.com).

### BRENNSTOFF UND VERBRAUCH

Dieser Grill ist für den Betrieb mit Holzkohle oder Kohlebriketts ausgelegt. Die erzeugte Hitze und die Brenndauer können je nach Art des verwendeten Brennstoffs und den vorherrschenden Wetterbedingungen stark variieren. Weitere Informationen zum Anzünden und Grillen mit Holzkohle finden Sie in der Kurzanleitung. Verwenden Sie zum Anzünden des Brennstoffs keine Brandbeschleuniger, da diese das Gerät beschädigen oder zu Verletzungen führen können. Wir empfehlen die Verwendung von 100% natürlicher Holzkohle in diesem Gerät (siehe [everdurebyheston.com](http://everdurebyheston.com)).

**Beim Anzünden der Holzkohle schichten Sie die Holzkohle über dem Kohlegitter (das ist das quadratische Gitter in der Mitte des Kohlebehälters) so auf, dass das Volumen des Kohlebehälters nicht überschritten wird und zu keinem Zeitpunkt mehr als 0,5 kg beträgt.**

Nach dem Grillen sollte man die restliche Holzkohle auf natürliche Weise abbrennen lassen (dies sollte bei der Planung der Garzeiten berücksichtigt werden). Nach Beendigung des Grillvorgangs sollten die Asche und der restliche Brennstoff entfernt und in einen nicht brennbaren Behälter gegeben werden (ein Metalleimer ist ideal), dem eine kleine Menge Wasser hinzugefügt wird (nur für den Fall, dass in den Abfällen noch etwas Hitze vorhanden ist), und der gemäß den örtlichen Vorschriften sicher entsorgt wird. Beachten Sie, dass immer ein Hitzeschutz verwendet werden sollte.

### VERSTELLBARER VERCHROMTER GRILLROST

Die Grillfläche dieses Geräts ist ein verchromter Grillrost, der vollständig entfernt werden kann, um zusätzliche Kohle nachzufüllen. Der Rost sollte so positioniert werden, dass er auf den vier Halterungen des Grills aufliegt. Achten Sie darauf, dass das Grillgut breiter als die Lücken im Grillrost ist oder in Längsrichtung liegt, damit es nicht durchfällt. Mit der Zeit wird sich der Grillrost durch die Hitze des Brennstoffs verfärben (dies ist ein normaler Vorgang und kein Mangel). Der Rost sollte auf den Grill gelegt werden, nachdem die Holzkohle angezündet und entsprechend im Kohlebehälter verteilt wurde. Lassen Sie den Grillrost nach Gebrauch auskühlen und reinigen Sie ihn anschließend. Behandeln Sie den Grillrost nach der Reinigung mit etwas Speiseöl, um der Rostbildung vorzubeugen. Hinweis: Wenn Sie die Position des Grillrosts während des Grillvorgangs (oder solange der Grill noch heiß ist) korrigieren möchten, verwenden Sie unbedingt eine Grillzange oder ein ähnliches Werkzeug, um den Rost zu greifen.

Der Grill bietet verschiedene Optionen für die Höhe des Grillrosts, die unterschiedliche Garergebnisse liefern.

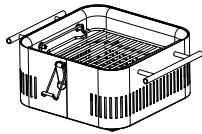

Die untere Grillebene ermöglicht es, die Speisen näher an der Holzkohle zu garen. Außerdem bietet sie bis zu 13,5 cm Platz unter der Garhaube.

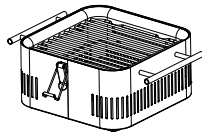

Die höhere Grillebene ermöglicht es, das Grillgut weiter von der Holzkohle entfernt zu garen, was den CUBE™ 360 zu einer großartigen Option für das "Low & Slow"-Garen macht.

## NACH DEM GRILLEN

1. Nach dem Grillen, solange der Grill noch warm ist, die Reste mit einem Spachtel vom Rost entfernen.  
**ACHTUNG:** Seien Sie vorsichtig bei der Verwendung von Stahlutensilien beim Abschaben. Dies kann zu Schäden an der Emaille führen.
2. Fettrückstände und Fleischreste können von der Innenseite des Gehäuses entfernt werden, indem Sie den Grillrost entnehmen und die Innenseite somit zugänglich wird.  
**ACHTUNG:** Einige Oberflächen können noch heiß sein - bitte tragen Sie Schutzhandschuhe.
3. Entfernen Sie Rückstände aus dem Inneren des Kohlebehälters und dem Grillgehäuse.

everdure  
by heston blumenthal

## ACHTUNG

Ein Überladen des Kohlebehälters kann zu Schäden an der Lackierung und der Oberfläche des Produkts führen.

Füllen Sie die Holzkohle nicht über den oberen Rand dieses Behälters hinaus.

## ACHTUNG

Die Grillunterseite muss immer freigehalten werden!  
Wenn die Unterseite dieses Grills blockiert ist (mit Gras, Sand oder ähnlichem), kann die heiße Luft nicht entweichen, was zu Hitzeschäden am Produkt und/oder an der Oberfläche führt.

## ACHTUNG

Es wird empfohlen, das Gerät während des Gebrauchs auf eine hitzebeständige Unterlage, wie z. B. eine Keramikfliese, zu stellen, um Oberflächenschäden zu vermeiden. Wird das Gerät auf eine nicht hitzebeständige Oberfläche gestellt, können sowohl die Oberfläche als auch das Gerät beschädigt werden, und solche Schäden sind nicht durch die Garantie abgedeckt.

## INBETRIEBNAHME



**LESEN SIE DIE GESAMTE BEDIENUNGSANLEITUNG VOR DEM ANZÜNDEN DER KOHLE**

### ENTZÜNDEN DES GRILLS MIT ANZÜNDERN

Der CUBE™360 ist für den Betrieb mit Kohle und für den Gebrauch von Anzündern bestimmt. Schichten Sie zunächst die Holzkohle auf dem Kohlerost um den Anzünder herum auf (beachten Sie die Empfehlungen des Herstellers für die Aufstellung und das Anzünden). Nach 10-15 Minuten (je nach Wetterbedingungen und verwendetem Brennstoff) sollte sich der Großteil der Holzkohle teilweise oder vollständig entzündet haben. Verteilen Sie die Holzkohle mit Hilfe von Metallwerkzeugen im Inneren des Holzkohlebehälters und fügen Sie gegebenenfalls zusätzlichen Brennstoff hinzu (dieser kann auch während des Grillvorgangs nachgefüllt werden). Wir empfehlen die Verwendung von Öko-Feueranzündern, sofern verfügbar. Legen Sie das Grillgut erst auf, wenn die Kohle verascht. Weitere Informationen finden Sie in der Kurzanleitung.

### REINIGUNG & LAGERUNG

#### AUSSENREINIGUNG

Vergewissern Sie sich vor dem Reinigen des Grills, dass das Gerät abgekühlt und berührungssicher ist. Lackierte und Kunststoffoberflächen können mit einem milden Haushaltsreiniger und einem sauberen Tuch gereinigt werden (keine Scheuermittel oder scharfen Reinigungsmittel verwenden). **Es ist ratsam, Reinigungsmittel zunächst an einem kleinen Bereich des Geräts zu testen.** Verwenden Sie zur Reinigung NIEMALS Farbverdünner oder ähnliche Lösungsmittel und gießen Sie NIEMALS kaltes Wasser über heiße Oberflächen. Trocknen Sie die Oberfläche anschließend ab.

#### INNENREINIGUNG

Vergewissern Sie sich vor dem Reinigen der Innenflächen Ihres Grills, dass das Gerät abgekühlt und berührungssicher ist. Das Innere des Kohlebehälters kann mit etwas Wasser, einem milden Reinigungsmittel und einem Schwamm oder einem sanften Scheuerschwamm gereinigt werden.

Für schwer zu reinigende Stellen verwenden Sie ein wenig Backpulver auf einem nassen Schwamm. Verwenden Sie keine scheuernden Reinigungsmittel.

Entfernen Sie nach jedem Grillvorgang die Asche und eventuelle Brennstoffreste (achten Sie darauf, dass die Asche vollständig gelöscht und kalt ist). Entfernen Sie nach der Reinigung des Kohlebehälters die Asche oder das Öl, das in das Gehäuse des Grills gefallen sein könnte, und reinigen Sie ihn.

**WARNUNG!** Die Oberflächen des Grillrosts können heiß sein. Bitte tragen Sie unbedingt hitzebeständige Handschuhe.

#### LAGERUNG

Wenn das Gerät nicht benutzt wird, lagern Sie es an einem trockenen Ort. Lagern Sie es nicht an einem der Witterung ausgesetzten Ort. Wenn der Grill im Freien gelagert wird, muss er abgedeckt und vor Witterungseinflüssen geschützt sein. Vergewissern Sie sich, dass die Grillfläche sauber ist, bevor Sie ihn wegstellen.

#### WARTUNG

Es wird empfohlen, zu Beginn einer jeden Grillsaison die folgenden Wartungsarbeiten durchzuführen:

#### GRILL

1. Wischen Sie die Außenflächen des Grills mit einem sauberen Tuch ab.
2. Prüfen Sie, ob alle Öl- und Ascherückstände aus dem Kohlebehälter entfernt wurden.
3. Prüfen Sie alle Befestigungselemente auf festen Sitz und ziehen Sie sie gegebenenfalls nach, um die Festigkeit der Konstruktion zu gewährleisten.

**Sie können den Verschleiß dieses Grills verringern, indem Sie ihn abdecken und bei Nichtgebrauch wettergeschützt aufbewahren.**

## FEHLERBEHEBUNG

**Der feste Brennstoff lässt sich nicht entzünden oder es dauert länger als erwartet:**

Anzünder funktionieren nicht	Prüfen Sie, ob die Anzünder brennen. Falls sie nicht funktionieren, austauschen. Beachten Sie die Anweisungen des Herstellers. Die Kohle so ausrichten, dass eine bessere Belüftung möglich ist.
Verwendung von qualitativ schlechtem Brennstoff	Der Brennstoff hat möglicherweise die falsche Größe (zu große Teile). Zerkleinern Sie größere Teile, damit sie sich leichter entzünden können. Kaufen Sie eine andere Art von Holzkohle und versuchen Sie es. Wir empfehlen die Verwendung von 100% natürlicher Holzkohle in diesem Gerät (siehe <a href="http://everdurebyheston.de">everdurebyheston.de</a> ).
Der feste Brennstoff ist feucht	Feste Brennstoffe können mit der Zeit feucht werden, was die Zündfähigkeit vermindert. An einem trockeneren Ort lagern und frischen Festbrennstoff nachkaufen.
Der feste Brennstoff ist falsch im Kohlebehälter verteilt	Befolgen Sie die Anweisungen zum Einlegen des festen Brennstoffs in den Kohlebehälter. Wenn sich die Kohle stark verdichtet hat, entfernen Sie etwas Brennstoff, damit die Luft ungehindert fließen und die Zündung unterstützen kann. Wenn zu wenig Brennstoff verwendet wird, können sich die Hitze und das Feuer nicht so schnell verteilen.
Grill ist nicht gereinigt	Prüfen Sie, ob sich im Inneren des Grills Asche angesammelt hat oder ob das Kohlegitter oder der Behälter verstopft ist.
Wetterbedingungen und Außentemperatur	Kälte, Wind und Nässe beeinträchtigen den Zünd- und Verbrennungsprozess. Bringen Sie den Grill an einen geeigneteren Ort.

## ORDNUNGSGEMÄSSE ENTSORGUNG DIESES PRODUKTS



Diese Kennzeichnung weist darauf hin, dass dieses Produkt in der gesamten EU nicht mit anderen Haushaltsabfällen entsorgt werden darf. Um mögliche Schäden für die Umwelt oder die menschliche Gesundheit durch unkontrollierte Abfallentsorgung zu vermeiden, recyceln Sie es verantwortungsvoll, um die nachhaltige Wiederverwendung von Materialressourcen zu fördern. Um Ihr Altgerät zurückzugeben, nutzen Sie bitte die Rückgabe- und Sammelsysteme oder wenden Sie sich an den Händler, bei dem Sie das Produkt erworben haben. Dieser kann das Produkt einem umweltgerechten Recycling zuführen.

## MONTAGE DES HOLZKOHLEGRILLS

Der Grill muss vor dem Gebrauch zusammengebaut werden. Für die Montage wird kein Werkzeug benötigt.

Öffnen Sie den Karton von oben und nehmen Sie die Teile heraus. Entfernen Sie alle Verpackungen (überprüfen Sie insbesondere das Innere des Grills und die Unterseite des Kohlegitters und des Kohlebehälters) und legen Sie die Teile auf eine saubere Oberfläche. Überprüfen Sie das Gerät auf eventuelle Schäden oder fehlende Teile (wenden Sie sich in diesem Fall an Ihren Kundendienst).

## LIEFERUMFANG CUBE™360

01 / Grillgehäuse x 1 Stück	02/ Kohlebehälter x 1 Stück	03 / Kohlegitter x 1 Stück	04 / Grillrost x 1 Stück	05 / Deckel x 1 Stück
				

## VERPACKUNG

Entnehmen Sie jegliches Verpackungsmaterial und sämtlichen Karton aus dem Grillgehäuse. Entnehmen Sie das Gerät aus der Verpackung und entfernen Sie vor dem Gebrauch des Geräts das gesamte äußere Verpackungsmaterial. Führen Sie das Verpackungsmaterial entsprechend der kommunalen Bestimmungen der Wiederverwertung zu.

## 1. Schritt

/Nehmen Sie den Kohlebehälter (02) und setzen Sie ihn in das Grillgehäuse (01).  
Legen Sie das Kohlegitter (03) mit den Füßen nach unten in den Kohlebehälter.

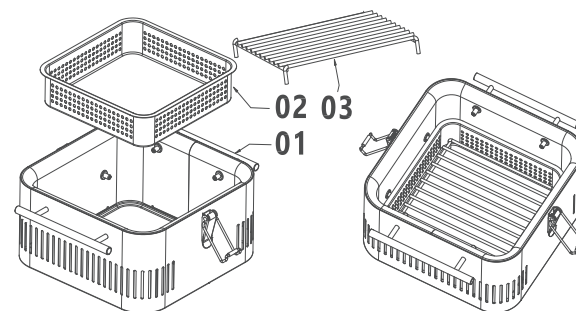

## 2. Schritt

/ Legen Sie den Grillrost (04) auf die vier Halterungen.  
Der Grill ist jetzt einsatzbereit.

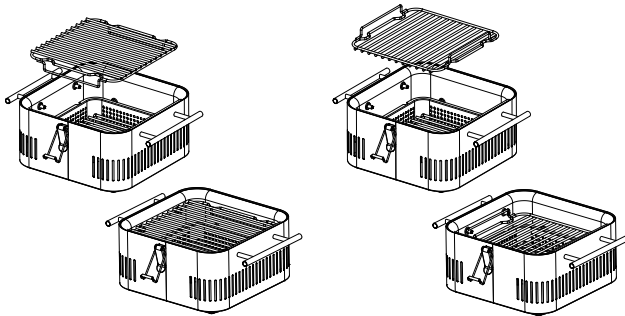

## 3. Schritt

/ Setzen Sie den Deckel auf den Grill (der Grill muss sauber und kühl sein).  
Klemmen Sie den Deckel mit den seitlichen Halterungen fest.

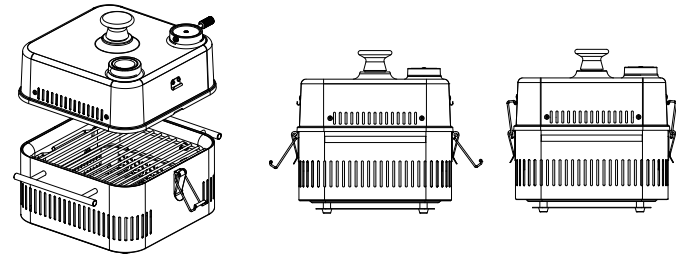

## EINSTELLUNG DER LUFTZUFUHR

/ Seitliche Öffnungen zum Löschen der Holzkohle

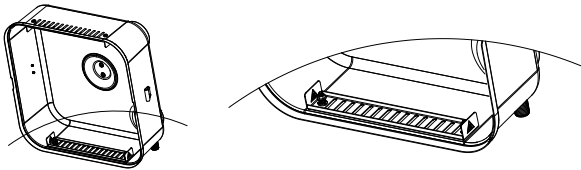

/ Die obere Öffnung steuert den Luftstrom und die Wärme.

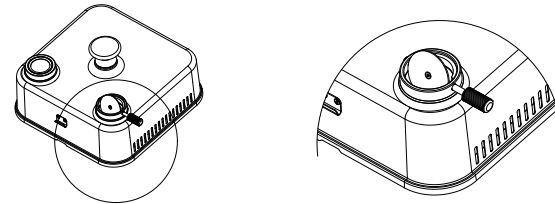

everdure  
by heston blumenthal

IM Ref: CUBE360 11/2022/08

NUR FÜR DEN GEBRAUCH IM  
FREIEN BESTIMMT

[everdurebyheston.de](https://everdurebyheston.de)